

OPPVASKTEKNIKK



Universalvaskemaskin UX/UXT, UP/UPT

UX-10A
UX-80A
UX-81A
UXS-10A
UXSB-10A
UXSBäko-10A

UXT-10A
UXT-80A
UXT-81A
UXTB-10A
UP-10A
UPT-10A

Installasjons- og bruksanvisning

(oversettelse av original bruksanvisning)

NO

Utgiver

HOBART GmbH
Robert-Bosch-Str. 17
77656 Offenburg
Telefon +49(0)781.600-0
Faks +49(0)781.600-23 19
E-post: info@hobart.de
Internett: www.hobart.de

Ansvarsfraskrivelse

Installasjoner og reparasjoner som ikke utføres av autorisert fagpersonell og med originale reservedeler, samt alle former for endringer på maskinen som ikke er godkjent av produsenten, fører til at produsentens garantiansvar opphører.

HOBART forbeholder seg retten til å utføre endringer eller forbedringer på alle produkter uten forhåndsvarsel.

© HOBART GmbH, Offenburg 2015

Innhold

1	Informasjon om dokumentasjonen	5
1.1	Bruk	5
1.2	Dokumentasjonens oppbygging	5
1.3	Visningskonvensjoner	5
2	Sikkerhetsanvisninger og forskrifter	7
2.1	Sikkerhets- og varselanvisninger	7
2.2	Grunnleggende sikkerhetsanvisninger	7
2.3	Materielle skader.....	9
3	Produktbeskrivelse	10
3.1	Tiltent bruk	10
3.2	Samsvar	10
3.3	Merking	10
3.4	Tekniske data	10
4	Betjeningspanel	12
4.1	Betjeningspanel.....	12
4.2	Driftstilstander	12
4.3	Indikering av feil og anvisninger	13
4.4	Displayfunksjon	13
4.5	Oversikt hovedmenyer.....	14
4.6	Oversikt displaysymboler	14
5	Installasjon	16
5.1	Personellets kvalifikasjoner	16
5.2	Spesielle sikkerhetsanvisninger	16
5.3	Transport til oppstillingsstedet	17
5.4	Fjerne emballasjen	17
5.5	Sette opp maskinen	17
5.6	Redusere døråpningshøyden.....	17
5.7	Opprette elektrisk tilkobling	20
5.8	Koble til vann	21
5.9	Koble til damp (tillegg).....	21
5.10	Koble til avløp	22
5.11	Koble til doseringsenheter	22
6	Første igangsetting	25
6.1	Personellets kvalifikasjoner	25
6.2	Starte igangsettingsprosedyren.....	25
6.3	Velge språk.....	25
6.4	Stille inn dato	25

Innhold

6.5	Stille inn klokkeslett	25
6.6	Stille inn vannets hardhet (tilleggstyr).....	26
6.7	Fylle saltbeholder (tilleggstyr).....	26
6.8	Fylle kjemikalieslanger.....	27
6.9	Avslutte første igangsetting	28
6.10	Ta i bruk kjemikalieangelsensoren	28
7	Drift	29
7.1	Personellets kvalifikasjoner	29
7.2	Spesielle sikkerhetsanvisninger	29
7.3	Klargjøring for vask.....	29
7.4	Vise og velge program.....	31
7.5	Vask	32
7.6	Slå av maskinen	33
7.7	Utføre daglig rengjøring.....	33
7.8	Utføre ukentlig rengjøring	34
7.9	Utføre hygienerengjøring	34
7.10	Skifte kjemikalier	35
7.11	Vise temperaturer	35
8	Innstillingsmuligheter, drifts- og hygienedata	36
8.1	Oversikt over operatørmenyen	36
8.2	Åpne operatørmenyen.....	36
8.3	Navigere, velge og stille inn i menyen	37
8.4	Avslutte operatørmenyen	37
8.5	Utføre generelle innstillinger.....	38
8.6	Stille inn displayvisningen.....	38
8.7	Stille inn lydsignal	38
8.8	Utføre kjemikalieinnstillinger.....	39
8.9	Konfigurere teller for ekstern vannbehandling (tilleggstyr)	39
8.10	Stille inn vannets hardhet (tilleggstyr).....	40
8.11	Vise drifts-/hygienedata	40
8.12	Stille inn automatisk oppstart.....	42
9	Feilindikeringer og problemer	44
9.1	Feilindikeringer	44
9.2	Utbedre problemer	46
10	Vedlikehold.....	48
11	Avhending	49

1 Informasjon om dokumentasjonen

1.1 Bruk

Dette dokumentet inneholder den viktigste informasjonen for installasjon og første igangsetting av maskinen utført av fagpersonell, samt nødvendig informasjon for daglig drift utført av operatøren.

- ▶ Bruksanvisningen og alle relevante dokumenter må oppbevares på et sikkert og lett tilgjengelig sted.
- ▶ I forbindelse med et eventuelt salg av maskinen må installasjons- og bruksanvisningen også overleveres ny eier.

1.2 Dokumentasjonens oppbygging

Gjeldende dokumentasjon er alle anvisninger som beskriver installasjon, betjening, vedlikehold og reparasjon av maskinen, samt andre anvisninger for alle anvendte tilbehørsdeler.

For operatøren:



- Comic Card (kort veiledning)
- Bruksanvisning

For fagpersonell:

- Installasjonsanvisning
- Serviceveiledning
- Programvare serviceveiledning
- Feilsøkingliste
- Kablingsskjema
- Reservedelskatalog

1.3 Visningskonvensjoner

1.3.1 Anvendte symboler

Symbol	Betydning
	Advarsel om farlig elektrisk spenning
	Advarsel om eksplosjonsfare
	Advarsel om klemfare

Informasjon om dokumentasjonen

Symbol	Betydning
	Advarsel om farlige stoffer
	Advarsel om håndskader
	Advarsel om sklifare
	Advarsel om farested
	Nyttig tilleggsinformasjon og tips

1.3.2 Symboler i teksten

Symbol	Betydning
BEMERK	Viktig anvisning for operatøren av maskinen, ingen varselanvisning
▶	Handlingstrinn
↳	Hendelse/resultat
–	Opplisting 1. nivå
•	Opplisting 2. nivå





2 Sikkerhetsanvisninger og forskrifter

2.1 Sikkerhets- og varselanvisninger

- ▶ Under betjening av maskinen må man overholde generelle sikkerhetsanvisninger og de varselanvisningene som er listet opp foran hver handling.

2.1.1 Faretrinn

Faretrinnet er en del av sikkerhetsanvisningen og indikeres med et signalord. Mulige farer skilles fra hverandre ved valg av signalord.

	Umiddelbar fare: Fører til alvorlige personskader eller også dødsfall
	Eventuell farlig situasjon: Kan føre til alvorlige personskader eller dødsfall
	Eventuell farlig situasjon: Kan føre til lette personskader
	Eventuell skadelig situasjon: Kan føre til skader på produktet eller andre gjenstander

2.1.2 Varselanvisningenes oppbygging

Varselanvisninger er framstilt med varselsymbol og signalord med respektive sikkerhetsfarger.



FORSIKTIG

Faretype og kilde

Forklaring til faretype og kilde

- ▶ Tiltak for å forebygge faren
- ▶ Eventuelle andre tiltak for å forebygge faren

2.2 Grunnleggende sikkerhetsanvisninger

2.2.1 Produktsikkerhet

Maskinen overholder nåværende tekniske standarder og anerkjente sikkerhetstekniske regler. Likevel kan farlige situasjoner oppstå.

Maskinen må kun kjøres i feilfri stand og i samsvar med bruksanvisningen.

Sikkerhetsanvisninger og forskrifter

Enhver form for ombygging eller endring på produktet må kun utføres av personell som er godkjent av HOBART. Parametring er beskyttet med passord.

2.2.2 Personellets kvalifikasjoner

- ▶ Overhold forskrifter vedrørende arbeidssikkerhet.
- ▶ Les nøye gjennom bruksanvisningen før bruk.

Oppgave	Brukergruppe	Kvalifikasjon/utdannelse
Installasjon/igangsettning	Fagpersonell	Autorisert elektriker (elektriker eller person med tilsvarende utdannelse)
	Lærlinger	Kun under egnet faglig tilsyn og kontroll
Arbeide på det elektriske anlegget	Fagpersonell	Elektriker
Betjening	Ufaglærte/mennesker med handikap	Læres opp av operatøren ved hjelp av bruksanvisningen, opplæring i farer
	Barn fra 14 år	Læres opp av operatøren ved hjelp av bruksanvisningen, opplæring i farer, kun under tilsyn
	Barn opp til 13 år	ikke tillatt
Vedlikehold, reparasjoner	Fagpersonell	Hobart-service eller servicetekniker lært opp av Hobart
	Lærlinger	kun under egnet faglig tilsyn og kontroll

2.2.3 Produktspesifikke farer

Unngå klem- eller støtfare for kroppen:

- ▶ Følg anvisningene på emballasjen under lagring, løfting eller transport.
- ▶ Skyvedøren må sikres mot å falle ut under ombygging.

Unngå eksplosjonsfare:

- ▶ Plasser maskinen på et sted som ikke er eksplosjonsfarlig.

Strømstøt, unngå brannfare:

- ▶ Ikke la vann renne over strømførende komponenter.
 - Sørg for at maskinen lagres forskriftsmessig (se Frostskader, avsnitt 2.3).
 - Vær oppmerksom på at maskinen ikke renner over når den fylles.
- ▶ Ikke skad tilkoblingskabelen under utpakking.
- ▶ La kun fagpersonell koble maskinen til strømtilførselen.
- ▶ Alle tilpasninger på maskinen må kun utføres av fagpersonell.
- ▶ La kun fagpersonell montere ekstra doseringsbeholder.
- ▶ Ikke driv maskinen uten tilsyn.

Unngå etsing, irritasjoner på huden, unngå forgiftning:

- ▶ Bruk verneutstyr (hansker, vernebriller, verneklær) ved håndtering av kjemikalier.
- ▶ Bruk kun egnede kjemikalier. Vær oppmerksom på produsentens angivelser.
- ▶ Kjemikaliesensoren må kun stilles inn av en autorisert servicetekniker.
- ▶ Ikke åpne maskinen under drift, vent til programslutt.
- ▶ Koble maskinen fra strømtilførselen før rengjøringsarbeid.
- ▶ Bruk verneutstyr (hansker, vernebriller, verneklær) under rengjøring hvis du skal berøre deler med oppvaskmiddelopløsningsmidler.

Unngå forbrenning, skålding (på hånden):

- ▶ Ikke åpne maskinen under drift og i fordampingsfasen, vent til programslutt.
- ▶ Koble maskinen fra strømtilførselen før rengjøringsarbeid.

Unngå sklifare:

- ✓ Det kan oppstå fuktighet på gulvet foran maskinen.
- ▶ Sørg for egnet gulvbelegg som ikke utgjør en sklifare hvis det blir fuktig.

2.2.4 Andre farer

Eventuelle farer pga. de driftsmidlene som benyttes, finnes i de vedlagte sikkerhetsdatabladene. Arbeidsplassene må merkes tilsvarende.

2.3 Materielle skader

Unngå frostskafer:

- ✓ Temperaturer under 0°C under transport/lagring fører til redusert funksjonsevne.
- ▶ Før installasjon må maskinen lagres ved romtemperatur (min. 15 °C) i 24 timer.

Unngå vannskafer:

- ▶ Ikke driv maskinen uten tilsyn.
- ▶ Steng den lokale vanntilførselen ved driftsslutt.

Produktbeskrivelse

3 Produktbeskrivelse

3.1 Tiltenkt bruk

Maskinen er et teknisk redskap som kun skal brukes til oppvask av oppvaskgods.

Maskinen er kun konstruert for rengjøring av oppvaskgods (porselen, glass, keramikk, temperaturbestandig plast, rustfritt stål eller lignende) i næringsmiddelindustrien.

Ikke egnet til vasking av:

- Beholdere som ikke kommer i kontakt med næringsmidler, f.eks. askebegeter, lysestaker, elektriske apparater osv.
- Levende vesener eller tekstiler
- Næringsmidler som er tiltenkt videre forbruk

3.2 Samsvar

Se separat EU-samsvarserklæring.

3.3 Merking

Typeskiltet er plassert på framsiden av maskinen. Oppgi serie- og DSN-nr. service- og deleforespørsler.

3.4 Tekniske data

	UX	UXT	UP	UPT
Mål (H x B x D)	1 984 x 780 x 945 mm	1 984 x 1 375 x 945 mm	1 984 x 840 x 945 mm	1 984 x 1 435 x 945 mm
Vannforbruk per oppvaskkurv (avhengig av tilsmussingsgrad)	4,5 til 7,6 l	8 til 10,5 l	8 til 10,5 l	14 til 16,6
Vanntrykk	0,5 – 10 bar min. 0,8 bar ved integrert bløtemiddel	0,5 – 10 bar	0,5 – 10 bar	0,5 – 10 bar
Kaldt- eller varmtvannstilkobling	maks. 60 °C			
Spenning	se typeskiltet			
Total tilkoblingsverdi				
Sikring				
Tankvolum	80 l	130 l	80 l	130 l
Innskyvingshøyde	860 mm			
Avgitt lydtryknivå L_{pA} (måleusikkerhet $K_{pA} = 2,5$ dB)	60 dB (A)	70 dB (A)	66 dB (A)	70 dB (A)

	UX	UXT	UP	UPT
Vekt	212 kg	295 kg	212 kg	295 kg

4 Betjeningspanel

4.1 Betjeningspanel

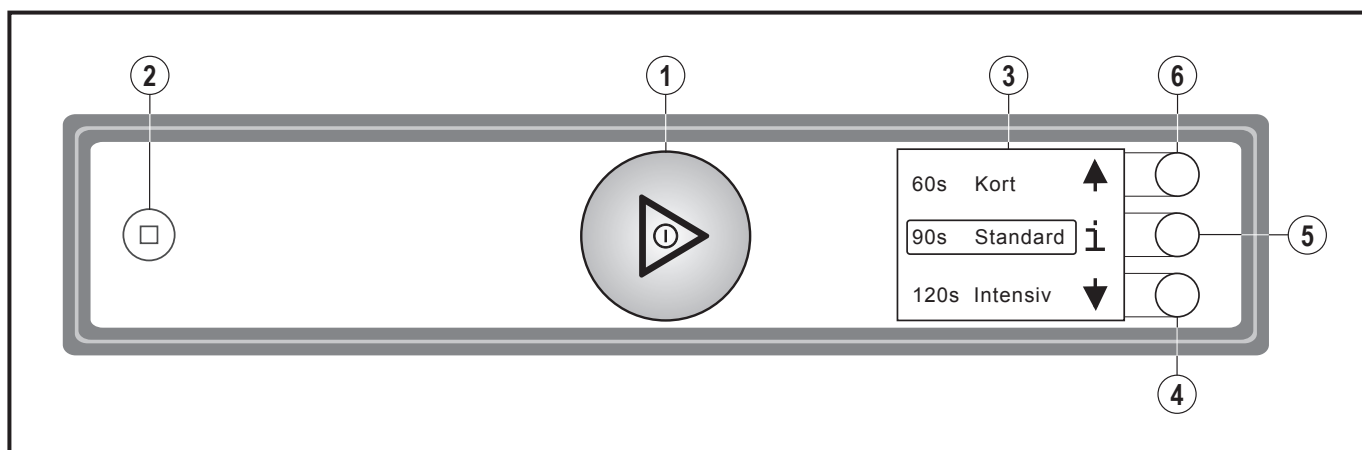



①	AV-/PÅ-knapp	<p>Ved å trykke på denne knappen slås maskinen på.</p> <p>Når maskinen er klar til bruk, kan vaskeprogrammet startes ved å trykke på denne knappen.</p> <p>Ved å trykke og holde inne knappen (3 sekunder) aktiveres det automatiske tømme- og selvrensjøringsprogrammet og slår maskinen automatisk av. Maskinen er likevel ikke spenningsfri!</p> <p>Videre indikerer ulike farger på knappen aktuell driftsstatus (se avsnitt 4.2 og 4.3)</p>
②	AVBRYT-knapp	<p>Ved feilbetjening eller feil kan maskinen slås av omgående uten tømning ved å trykke på denne knappen.</p> <p>Maskinen er likevel ikke spenningsfri!</p>
③	Display	Valgmenyer / Feil- og informasjonsindikeringer
④	Displaynavigasjonsknapp	Rulle / Stille inn / Velge
⑤	Displaynavigasjonsknapp	Bytte meny nivå / Bekrefte / Tilbake / feilkvittering
⑥	Displaynavigasjonsknapp	Rulle / Stille inn / Velge

4.2 Driftstilstander

I displayet på betjeningspanelet indikerer ulike farger på AV-/PÅ-knappen aktuell driftstilstand.

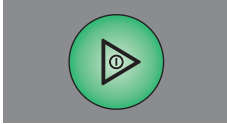
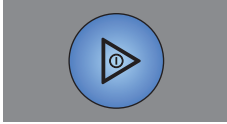
	<p>Maskinen er av</p> <p>AV-/PÅ-knappen er fargeløs.</p>
--	---

	<p>Maskinen klargjøres til drift</p> <p>AV-/PÅ-knappen blir stadig mer grønn. Vasketanken fylles og maskinen varmes opp.</p>
	<p>Maskinen er klar</p> <ul style="list-style-type: none"> – AV-/PÅ-knappen lyser helt grønt. – Maskinen er klar til bruk for neste vask.
	<p>Vaskeprogram starter</p> <ul style="list-style-type: none"> – AV-/PÅ-knappen lyser helt blått.
	<p>Maskinen vasker</p> <ul style="list-style-type: none"> – AV-/PÅ-knappen veksler segment for segment fra blå og tilbake til helt grønn.
	<p>Slå av maskinen</p> <ul style="list-style-type: none"> – AV-/PÅ-knappen veksler segment for segment fra grønt til fargeløs. – Maskinen tømmes og slås av.

4.3 Indikering av feil og anvisninger

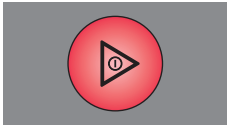
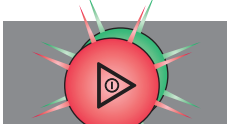
	<p>Feil: Drift er ikke mulig</p> <ul style="list-style-type: none"> – PÅ-/AV-knappen lyser kontinuerlig rødt. – Feilen vises. – Mulige feil, se avsnitt 9.1
	<p>Anvisninger: Begrenset drift er mulig</p> <ul style="list-style-type: none"> – AV-/PÅ-knappen lyser vekslende grønt/rødt. – Anvisningen vises. – Mulige anvisninger, se avsnitt 9.1

4.4 Displayfunksjon

Displayet aktiveres (når maskinen er på) med et knappetrykk på displaynavigasjonsknappen eller ved å føre hånden mot displayet.

Ved aktivering vises først valg av vaskeprogram. Valgt program/funksjon framheves med en ramme.

Displaynavigasjonsknappens funksjon avhenger av sammenhengen og framstilles i displayet med et symbol.

Med knappen  kan man velge flere indikeringer/menynivåer. Hvis ingen knapp trykkes inn, deaktiveres displayet igjen etter 10 sek.

4.5 Oversikt hovedmenyer

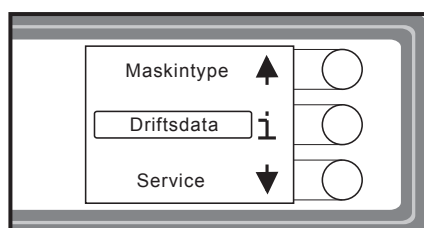
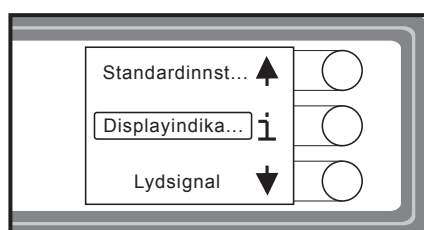
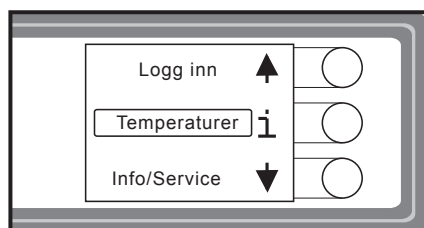
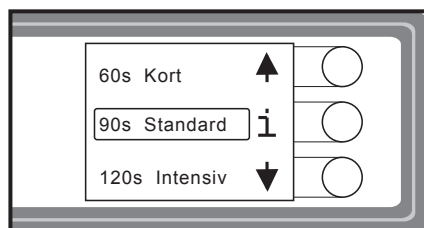

Programvalg og info:

- Utvalg av mulige vaskeprogrammer (ulikt, avhengig av modell)
- Med knappen ⓘ ("i") får du tilgang til menyen **Logge inn/temperaturer/info**

Logge inn/temperaturer/info:

- Logge inn: Med operatørkode for du tilgang til **operatørmenyen**
- Temperaturer: Indikerer tank- og skylletemperaturer.
- Info/service: Tilgang til menyen **Info/service**

Operatørmeny:

- Standardinnstillinger: Tilgang til maskininnstillinger
- Displayindikeringer: Tilgang til displayinnstillinger
- Lydsignal: Tilgang til innstilling av lydsignal
- ... se også avsnitt [8.1](#).

Info/service:

- Maskintype: Indikerer maskintype og serienummer.
- Driftsdata: Indikerer driftsdata (se avsnitt [8.11](#)).
- Service: Indikerer serviceadresse.















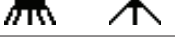

4.6 Oversikt displaysymboler

4.6.1 Vaskeprogramsymboler

Alternativ til tekst kan man veksle til symboler (se avsnitt [8.6](#)).

Symbol	Program
	Kort
	Standard
	Intensiv (kun UX/UXT)
	Kontinuerlig
	Hygiene

4.6.2 Funksjonssymboler

Symbol	Funksjon
	Bla i meny
	Akseptere verdi
	Endre verdi
	Info/service
	Logge inn
	Tilbake
	Temperaturer
	Vaske-/skylleteperaturer
	Lyd på/lyd av
	Timer
	Saltmangel
	Kjemikaliemangel
	Feil
	Påfyllingsfeil
	Tømmefeil
	Oppvarmingsfeil

5 Installasjon

5.1 Personellets kvalifikasjoner

Installasjon må kun utføres av kvalifisert personell (se avsnitt [2.2.2](#)).

5.2 Spesielle sikkerhetsanvisninger



ADVARSEL

Fare for elektrisk støt, brannfare

Vann (frostskafer, overløp på maskinen) over strømførende komponenter kan føre til personskader pga. elektrisk støt eller brann.

- ▶ Ikke la vann renne over strømførende komponenter.
- ▶ Sørg for at maskinen lagres forskriftsmessig (se Frostskafer, avsnitt [2.3](#)).
- ▶ Vær oppmerksom på at maskinen ikke renner over når den fylles.



FORSIKTIG

Klem- eller støtfare

Under løfting og transport kan maskinen velte eller falle ned og føre til personskader.

- ▶ Følg anvisningene på emballasjen under lagring, løfting eller transport.



ADVARSEL

Eksplosjonsfare

Hvis maskinen plasseres på et eksplosjonsfarlig sted, kan dette føre til eksplosjon og alvorlige personskader pga. deler som kastes rundt.

- ▶ Plasser maskinen på et sted som ikke er eksplosjonsfarlig.

PASS PÅ

Frostskafer

Temperaturer under 0°C under transport/lagring fører til redusert funksjonsevne.

- ▶ Før installasjon må maskinen lagres ved romtemperatur (min. 15°C) i 24 timer.

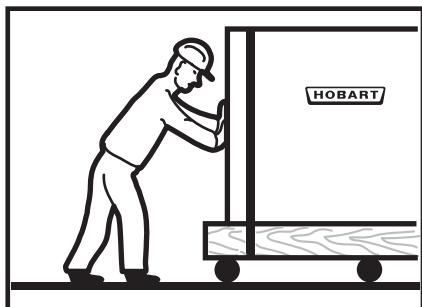

5.3 Transport til oppstillingsstedet

- ▶ Transporteres helst i emballasjen på pallen.
- ▶ Anvend egnet transportmiddel (tralle/truck, kran osv.).
- ▶ Ved bruk av gaffeltruck må det legges trebjelker under maskinen.

5.4 Fjerne emballasjen

FORSIKTIG

Fare for elektrisk støt, brannfare

Under utpakking av maskinen kan tilkoblingskabelen bli skadet og føre til personskader pga. elektrisk støt eller brann.

- ▶ Ikke skad tilkoblingskabelen under utpakking av maskinen.
- ▶ Utfør en kabelmåling BGV A3.

- ▶ Fjern emballasjemateriale og tilbehør fra maskinen.
- ▶ Kontroller maskinen med hensyn til eventuelle transportskader.



5.5 Sette opp maskinen

Avstand til vegg er ikke påkrevet.

- ▶ Overhold avstanden fra 400 mm til minimum en side av maskinen.
- ▶ Juster maskinen ved å vri på justeringsføttene i samsvar med vateret.

5.6 Redusere døråpningshøyden

FORSIKTIG

Klemfare

Når stangmekanikken bygges om kan den øvre skyvedøren falle ned og føre til klemskader.

- ▶ Skyvedøren må sikres mot å falle ut under ombygging.
- ▶ Utbytting av festepunktene til leddstengene må utføres i to trinn for høyre og venstre side.



Overdelen av den todelte døren åpner som standard til en høyde på 2417 mm. Ved å tilpasse dørmekanismen kan høyden begrenses til 2200 mm.

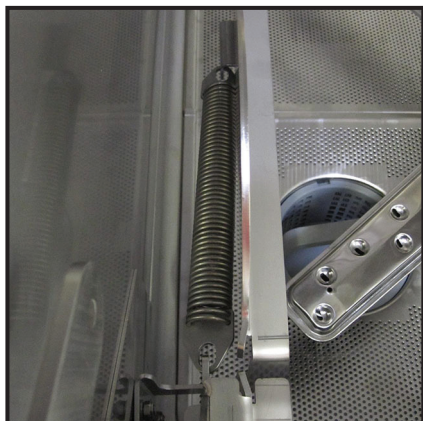

- ▶ Fjern begge fjærene (høyre/venstre). Disse er ikke lenger nødvendige.

5.6.1 Bygge om venstre leddstang

Endre festepunktene til leddstengene:



Abb. 5-1 Leddstang nede før ombygging



Abb. 5-2 Leddstang oppe før ombygging

- ▶ Løsne de øvre og nedre skruene til leddstangen.
- ▶ Skru fast leddstangen også på den andre siden av festet mellom ytterveggen og festeplaten.
 - Bruk unbrakoskruen fra det nedre festet til det alternative

festepunktet oppe.

- Bruk sekskantskruen fra det øvre festet til det alternative festepunktet nede.



Abb. 5-3 Leddstang nede etter ombygging



Abb. 5-4 Leddstang oppe etter ombygging

5.6.2 Bygge om høyre leddstang

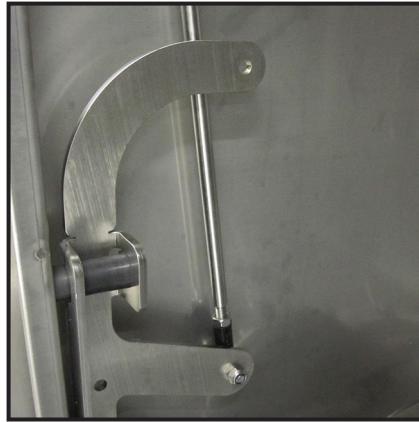
- ✓ Først etter avsluttet ombygging av venstre leddstang
- ▶ Høyre leddstang bygges om på samme måte:
 - Vær oppmerksom på endret festeposisjon.
 - Skift skruene.
 - Vær oppmerksom på at leddstangen bytter side.

5.7 Opprette elektrisk tilkobling



ADVARSEL

Fare for elektrisk støt

Ikke forskriftsmessig tilkobling til strømtilførselen kan føre til livsfare pga. elektrisk støt.

- ▶ La kun fagpersonell koble maskinen til strømtilførselen.

MERK: For å sikre maskinens elektriske sikkerhet må den kobles til et forskriftsmessig installert jordingssystem. I tillegg må maskinen kobles til potensialutligningstilkoblingen på monteringsstedet. Tilkoblingsskruen til dette (▽) befinner seg på baksiden av koblingskapet ved siden av kabelgjennomføringsringen.

Disse grunnleggende sikkerhetsforutsetningene samt den forskriftsmessige installasjon på stedet må kontrolleres av en kvalifisert elektriker.

Hobart overtar intet ansvar for skader som forårsakes av ikke forskriftsmessig installasjon! Eventuelle lokale installasjonsforskrifter må overholdes!

Strømtilførselen må være tilkoblet ved hjelp av en skillebryter (hovedbryter eller tilgjengelig plugginnretning).

Den lokale strømtilførselen må stemme med dataene på typeskiltet.

- ▶ Ombygging til en avvikende strømtilførsel er mulig i forbindelse med variantene på koblingsskjemaet.
- ▶ Sikring og tverrsnitt på tilførselsledninger må være utført på egnet måte.

For å kontrollere at vekselstrømmen er koblet til riktig må vaskepumpens/-enes dreieretning kontrolleres.

- ▶ Skyv kabelbånd - ca. 3 cm inn gjennom luftegitteret på baksiden.

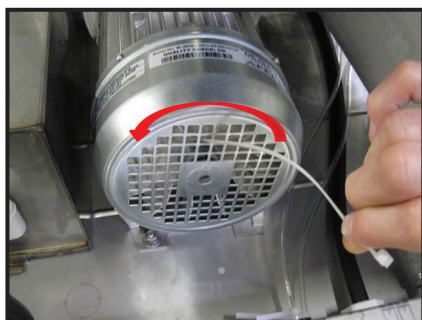

- ▶ Kontroller at viftehjulet roterer mot urviseren (i pilens retning).
- ▶ Ellers må to av de tre fasene på tilførselskabelen byttes om.

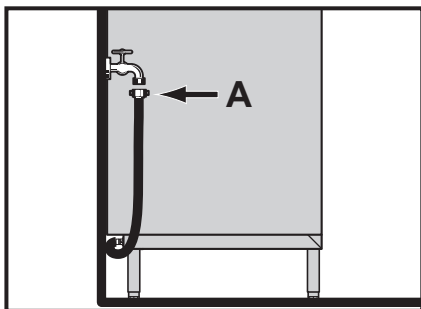

5.8 Koble til vann

MERK: Maskinen må kjøres med rent vann.

- ▶ Kobles helst til varmt vann (maks. 60 °C).
- ▶ Maskiner med avløpsvann-varmegjenvinning: Kobles helst til kaldt vann (ca. 10 °C).

Vannets hardhet:

- Maskiner med damp: Maks. 1 °d = 0,18 mmol/l.
- Maskiner uten vannavherder: Maks. 3 °d = 0,53 mmol/l.
- Maskiner med vannavherder: Maks. 30 °d = 5,3 mmol/l.

Vanntrykk:

- Maskiner uten vannavherder: 0,5 – 10 bar
- Maskiner med bløtemiddel: 0,8 – 10 bar
- Ved vanntrykk over 10 bar: Monter trykkreduksjonsventil.
- ▶ Skru overfalsmutteren "A" (G 3/4) for tilførselsslangen til på den lokale stengeventilen.
- ▶ Tilførselsslangen må ikke bøyes eller kuttes av.
- ▶ Eventuell nødvendig forlengelse må utføres med en egnet trykkslange, f.eks. 324088-1.

PREMAX-modeller:

For raskere fylling av vasketanken er maskinen i tillegg utstyrt med separat varmtvannstilkobling (rødmerket).

Hvis anlegget ikke er utført med varmtvannsfylling av tanken, må en utdannet servicetekniker stille om parameter S16 (stille om verdien fra 2 til 0) for fylling fra varmtvannsbeholder.

5.9 Koble til damp (tillegg)

MERK: Sikre lokalt at tillatte trykk og temperaturer ikke kan overskrides.



Alle armaturer som er nødvendige for driften, er integrert i maskinen.

- ▶ Koble til den lokale dampledningen.

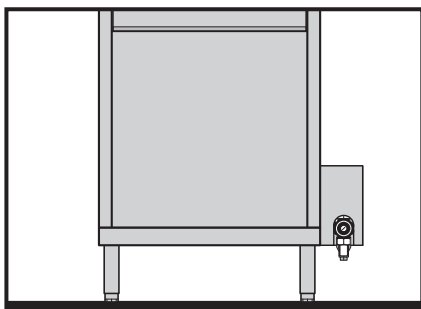

- DN 20 rør
- Vanntrykk: 0,5 - 3,5 bar
- Temperatur: Maks 150 °C
- Vær oppmerksom på typeskiltet!
- ▶ Dimensjoner damp- og kondensatledningen tilsvarende.

5.9.1 Innstilling av manuell stengeventil

Den innebygde manuelle stengeventilen har en innstillingsmulighet for å strupe gjennomstrømningsmengden til varmemediumet. Den korrekte innstillingen er spesielt viktig ved høyere trykk.

PASS PÅ

Materielle skader

For lav struping av den manuelle stengeventilen kan føre til trykklag ved lukking av magnetventilen.

For stor struping av den manuelle stengeventilen fører til en utilstrekkelig varmeytelse.

- ▶ Innstillingen skal kun foretas av en HOBART-utdannet kundeservicemontør ved første igangsetting eller ved forandringer på anlegget på installasjonsstedet.

Innstilling av manuell stengeventil:

- ✂ Nødvendig med spesialnøkkel
- ▶ Juster ventilsetet slik at den nominelle temperaturen til varmtvannsbeholderen ved fullstendig åpent ventil opprettholdes i kontinuerlig drift.

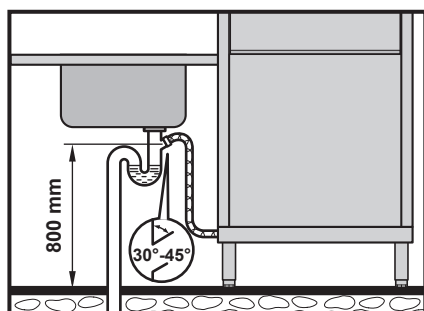

5.10 Koble til avløp

Forbindelsen mellom maskinen og det lokale avløpet må ikke overskride en maksimal høyde på 0,8 m.

- ▶ Tømmeslangen må ikke legges løst på gulvet eller bøyes.

5.11 Koble til doseringsenheter

Fra fabrikken er alle modellvarianter som regel allerede utstyrt med integrerte doseringsenheter. Ved ombygging til andre doseringsenheter må tilkobling foretas på følgende måte.

- ▶ Tøm tanken.
- ▶ Slå av den lokale hovedbryteren eller trekk ut støpslet.



- ▶ Fjern frontdekslet.

Koble til væskedoseringsenhet:

- ▶ For skylledosering er det installert en doseringsnippel oppe på skyllevannstanken.
- ▶ For oppvaskmiddeldosering må slange (PVC / Ø 6 mm utvendig × Ø 4 mm innvendig) kobles til mellom trykksiden på doseringsenheten og doseringsnippelen (A) på vasketanken, sikre med slangeklemme.

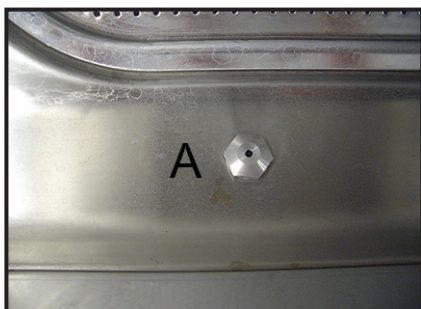

- ▶ Monter inn doseringsenheter eller monter dem eksternt.

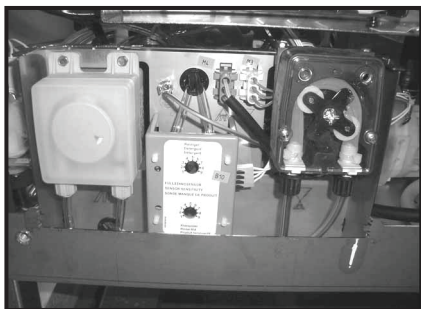

Koble til doseringsenhet for pulver eller tablettoppvaskmiddel:

- ▶ Ta av baksidekledningen.
- ▶ Den innvendige tankveggen må bores opp iht. nødvendig tilkoblingsdiameter.

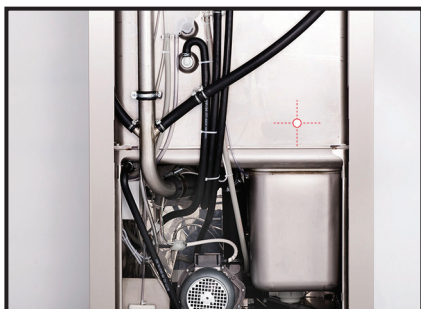

- ▶ Skru doseringstilkoblingen godt fast på tankveggen.

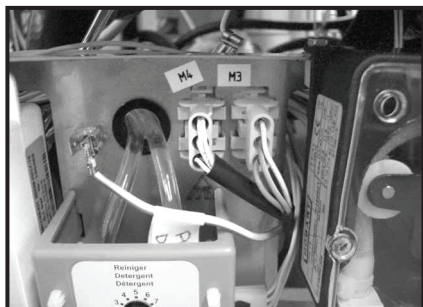

- ▶ Koble kontaktene på ledningsnettet til doseringsenhetene (maks. 100 VA).

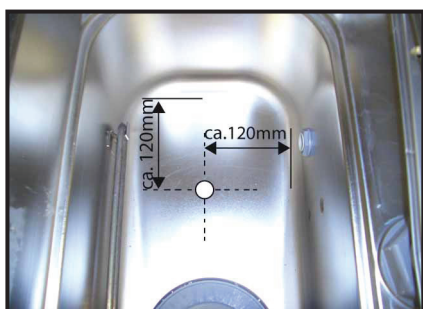

Installer ledeevnesonde:

- ▶ Installer ledeevnesonden fortrinnsvis i det flate området i bunnen av tanken.
- ▶ Bor opp tanken iht. sondediameteren.

- ▶ Monter deksel/deksler igjen.
- ▶ Slå på den lokale hovedbryteren eller sett inn støpslet.
- ▶ Still inn doseringsenheter og sensoren.

6 Første igangsetting

6.1 Personellets kvalifikasjoner

Første igangsetting må kun utføres av kvalifisert personell (se avsnitt [2.2.2](#)).

6.2 Starte igangsettingsprosedyren

Første gang maskinen slås på, starter igangsettingsprosedyren automatisk med valg av språk, etterfulgt av flere nødvendige igangsettingsprosedyrer.

- ▶ Trykk på AV-/PÅ-knappen.
 - ↳ Displayet aktiveres.
 - ↳ Menyen **Language (SPRÅK)** vises.

6.3 Velge språk

- ▶ Trykk på navigasjonsknappen ④ eller ⑥ til ønsket språk er merket med en ramme.
- ▶ Trykk på ⑤.
 - ↳ Språket aktiveres.
 - ↳ Menyen **Stille inn dag** vises.

6.4 Stille inn dato

- ▶ Trykk på navigasjonsknappen ④ eller ⑥ til ønsket dag vises.
- ▶ Bekreft med ⑤ og gå til innstilling av måned.
- ▶ Gå fram som beskrevet over til måned og år er stilt inn.
- ▶ Trykk på ⑤.
 - ↳ Datoen aktiveres.
 - ↳ Menyen **Stille inn klokkeslett** vises.

6.5 Stille inn klokkeslett

- ▶ Trykk på navigasjonsknappen ④ eller ⑥ til ønsket time vises.
- ▶ Bekreft med ⑤ og gå til innstilling av minutter.
- ▶ Trykk på navigasjonsknappen ④ eller ⑥ til ønsket minutt vises.

- ▶ Trykk på ⑤.
- ↳ Klokkeslettet aktiveres.

6.6 Stille inn vannets hardhet (tilleggstyr)

På maskiner med integrert bløtemiddel kan vannets hardhet stilles inn.

Merk: Bløtemidlet må stilles inn på den lokale vannhardheten (kontakt det lokale vannverket).

- ▶ Trykk på navigasjonsknappen ④ eller ⑥ til ønsket hardhet er stilt inn.
- ▶ Trykk på ⑤.
- ↳ Vannhardheten aktiveres.

6.7 Fylle saltbeholder (tilleggstyr)

På maskiner med integrert bløtemiddel får man beskjed om å fylle saltbeholderen ved første igangsetting.

PASS PÅ

Materielle skader

Hvis saltbeholderen ved et uhell fylles med oppvaskmiddel, blir bløtemiddelbeholderen ødelagt.

- ▶ Ikke fyll saltbeholderen med oppvaskmiddel.



I motsetning til regelmessig påfylling av salt må det fylles på ekstra vann ved første igangsetting.

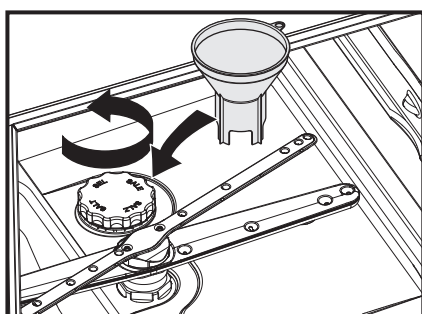

- ▶ Åpne døren.
- ▶ Skru av dekslet på saltbeholderen og fyll på 1,5 kg grovkornet (2-8 mm) regenereringssalt (ikke bruk salttabletter).
- ▶ Fyll beholderen med rent vann (kun ved første igangsetting).
- ▶ Kontroller at deksletningen er fri for smuss og salt.
- ▶ Skru på dekslet igjen og trekk til.

PASS PÅ**Materielle skader**

Saltrester i bunnen av tanken fører til korrosjonsskader.

- ▶ Fjern saltrester manuelt.
- ▶ Når første igangsetting er fullført, kan man evt. starte et vaskeprogram for å fjerne alle saltrester.

- ▶ Trykk på  for å fortsette første igangsetting.

6.8 Fylle kjemikalieslanger



Vi anbefaler å bruke HOBART Hyline oppvaskmiddel og tørremiddel.

**FORSIKTIG****Etsing, irritasjoner på huden, forgiftning**

Bruk av uegnede kjemikalier kan føre til personskader.

- ▶ Bruk kun standard oppvaskmiddel og tørremiddel (for industriell bruk).
- ▶ Følg bruks- og sikkerhetsanvisningene fra produsenten.

**ADVARSEL****Etsing, irritasjoner på huden, forgiftning**

Ikke forskriftsmessig første påfylling av kjemikaliebeholderen eller kjemikalieslangene med oppvaskmiddel eller tørremiddel kan føre til alvorlige personskader.

- ▶ Bruk verneutstyr (hansker, vernebriller, verneklær) ved håndtering av kjemikalier.



6.8.1 Klargjøring av ekstern kjemikaliebeholder

Under igangsettingen vises en melding på displayet om å legge kjemislengene i de eksterne beholderne.

Klargjøre oppvaskmiddel:

- ✓ Inntakshøyde doseringspumpe: Maks. 1,5 m.
- ▶ Kjemislange **uten** fargemerking ved inntaksfilter legges i bunnen på den eksterne beholderen.

Klargjøre tørremiddel:

- ✓ Inntakshøyde doseringspumpe: Maks. 1,5 m.
- ▶ Kjemislange med **blått** merke ved inntaksfilteret legges i bunnen på den eksterne beholderen.

Fylle kjemislengene:

- ▶ Trykk på ⑤.
 - ↳ Meldingen "Lukk Dør på maskinen" vises.
- ▶ Lukk Dør og trykk på ⑤.
 - ↳ Fylling av kjemislanger aktiveres.

I displayet visualiseres påfyllingen med en tidsbjelke.

6.9 Avslutte første igangsetting

Maskinen kan eventuelt startes eller slås av.

- ▶ Trykk på navigasjonsknappen ④ eller ⑥ til ønsket innstilling er merket med en ramme.
- ▶ Trykk på ⑤.
 - ↳ Innstillingen aktiveres.

6.10 Ta i bruk kjemikaliemangelsensoren



! ADVARSEL

Etsing, irritasjoner på huden, forgiftning

Ikke forskriftsmessig prosedyre under igangsetting av kjemisensoren kan føre til alvorlige personskader.

- ▶ Kjemisensoren må kun stilles inn av autorisert servicepersonell.

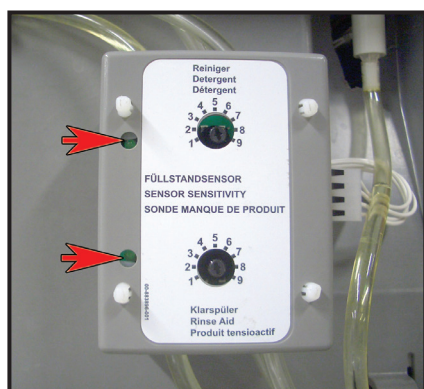

- ▶ Før kledninger tas av, må maskinen gjøres spenningsfri.
- ▶ Fyll slangene fra operatørmenyen (se avsnitt 8.8).
- ▶ Observer de to slangene til de er fylt til over sensoren.

↳ Kontroll-LED-ene skal nå lyse.

- ▶ Etterjuster evt. med potensiometeret (øke).
 - Fabrikkinnstilling: For oppvaskmiddel = 3
 - Fabrikkinnstilling: For tørremiddel = 5
- ▶ Slå på sensorene fra servicemenyen. Kontakt din HOBART servicepartner.

7 Drift

7.1 Personellets kvalifikasjoner

Maskinen må kun betjenes av personell med relevant opplæring (se avsnitt 2.2.2).

7.2 Spesielle sikkerhetsanvisninger



ADVARSEL

Brannfare

Feilfunksjon eller kontinuerlig drift av maskinen kan føre til personskader pga. brann.

- ▶ Ikke driv maskinen uten tilsyn.



FORSIKTIG

Etsing, irritasjoner på huden, forgiftning

Hvis Dør åpnes under drift, kan vaskevann sprute ut og føre til personskader.

- ▶ Ikke åpne Dør under drift, vent til programslutt.



ADVARSEL

Forbrenning, skålding på hånden

Hvis døren åpnes i løpet av vaskeprogrammet, kan det komme ut damp og føre til alvorlige personskader.

- ▶ Ikke åpne døren i løpet av vaskeprogrammet, vent til programslutt.



ADVARSEL

Glifare

Det kan oppstå fuktighet på gulvet foran maskinen, som kan føre til at man glir.

- ▶ Sørg for egnet gulvbelegg som ikke utgjør en glifare hvis det blir fuktig.



7.3 Klargjøring for vask

7.3.1 Klargjøre maskinen

- ▶ Kontroller at vaske- og skyllearmer og sil sitter korrekt.

Drift

- ▶ Åpne den lokale vannkran.
- ▶ Slå på hovedbryteren eller sett inn støpslet.
- ▶ Kontroller nivået i oppvaskmiddel- og skyllemiddelkannene.
- ▶ Lukk Dør.
- ▶ Trykk på AV-/PÅ-tasten ①.
 - ↳ Maskinen slås på.
 - ↳ Tanken fylles.

Under påfylling og oppvarming blir AV-/PÅ-knappen stadig mer grønn. Denne prosessen kan ta flere minutter.

Når knappen lyser kontinuerlig grønt, er maskinen klar til bruk.

7.3.2 Klargjøre oppvaskgodset

- ▶ Fjern grove rester.
- ▶ Fjern skumdannende stoffer (eggehvite, skillemiddel, blod osv.).
- ▶ Forbehandle fast smuss (f.eks. eggehvite).
- ▶ Sett inn plater på respektive steder de skal brukes

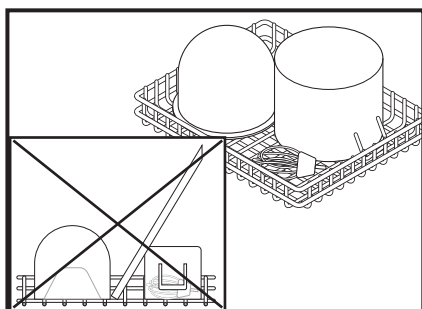
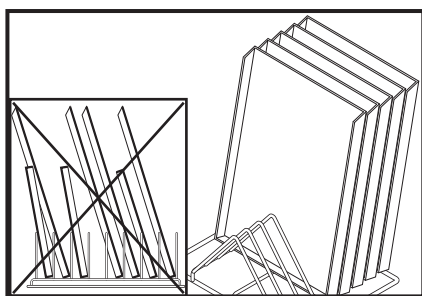

- ▶ Unngå skyggesoner og tildekkinger.
 - ▶ Kaseroller og beholdere settes i kurven med åpningen ned.
-
- ▶ Sikre lett oppvaskgods ved å sette på en kurv eller et tungt gitter.

PREMAX-modeller:

Bruke sidevaskesystemet:



- ▶ Skyv GN-deler inn i festeskinnen til sidevaskesystemet, som er ekstrautstyr.





- ▶ Skyv kurven sideveis inn i festekroken til sidevaskesystemet, som er ekstrautstyr.

7.4 Vise og velge program

7.4.1 Oversikt over programmer og tilleggsfunksjoner

Navn	Beskrivelse	Alternativ symbolvisning
Kort	For lett tilsmussing	
Standard	For normal tilsmussing	
Intensiv (kun UX/UXT)	For kraftigere tilsmussing	
Dampvaskeprogram (kun UP/UPT)	For kraftigere tilsmussing	
Oppvaskmiddel-direkte-innsprøytnings-system (kun UP/UPT)	Bruker oppvaskmiddel-direkte-innsprøytnings-systemet og damp for å oppnå bedre vaske-resultat ved kraftig tilsmussing.	
Low Temp	Bruker redusert temperatur for å unngå at eggehvite fester seg (ikke aktivert fra fabrikk)	

Navn	Beskrivelse	Alternativ symbolvisning
Kontinuerlig	For kraftig tilsmussing	
Hygiene	(se avsnitt 7.9)	

7.4.2 Vise og velge program

Maskinen vasker automatisk med standardprogrammet. Hvis nødvendig kan man velge et annet program.

- ▶ For indikering av aktuelt program må den infrarøde sensoren på displayet aktiveres med hånden før oppstart, eller displaynavigasjonsknappen må trykkes inn.
 - ↳ Displayet aktiveres.
 - ↳ Menyen **Programvalg og info** vises.
 - ↳ Valgt program er merket med en ramme rundt.
- ▶ For å gå til et annet program må man trykke på navigasjonsknappen ④ eller ⑥ til ønsket program vises og er merket med en ramme.

Valgt program kan startes direkte med AV-/PÅ-knappen ①.

Sist valgt program lagres til maskinen slås av.

7.5 Vask

- ▶ Skyv kurven inn i maskinen og lukk Dør.
- ▶ Trykk PÅ/AV-knappen ①.
 - ↳ Mens programmet går, veksler fargeindikeringen i AV-/PÅ-knappen fra blå og i økende grad tilbake til grønt.
 - ↳ Når AV-/PÅ-knappen igjen lyser grønt, er vaskeprogrammet fullført.
- ▶ Åpne Dør og ta ut kurven.
- ▶ La oppvaskgodset få tid til å kjøle seg ned.

Program: Oppvaskmiddel-direkte-innsprøytningssystem (kun UP/UPT)



Det er integrert en eggehvitfase i programforløpet. Man hører ikke noen arbeidsstøy i denne fasen.

Maskinen er utstyrt med varmegjenvinning for avtrekksluft (tillegg)

PÅ/AV-knappen ① viser et roterende blått segment på grønn bakgrunn så lenge sampen suges ut av vaskekammeret. Ved høyt kapasitetsbehov trenger man ikke vente til dette forløpet er ferdig.

7.5.1 Avslutte kontinuerlig program

Et startet kontinuerlig program kan avsluttes før tiden på følgende måte.

- ▶ Trykk på AV-/PÅ-knappen ①.
 - ↳ Skylling følger etter en kort pause.
 - ↳ Kontinuerlig program avsluttes.

Etter 20 minutter avsluttes programmet automatisk.

7.6 Slå av maskinen

- ▶ Lukk Dør.
- ▶ Hold inne AV-/PÅ-knappen ① i tre sekunder.
 - ↳ Under tømning veksler fargeindikeringen i AV-/PÅ-knappen fra grønn og i økende grad tilbake til fargeløs.



Under tømning rengjøres maskinen innvendig automatisk. Eventuelle grove rester må etterpå fjernes manuelt.

Hvis man spyler maskinen innvendig med en vannslange, kan man pumpe ut dette restvannet ved å trykke og holde PÅ/AV-knappen inne (3 sek.) hvis maskinen allerede er slått av. Dette starter en kort utpumpingsfase.

- ✓ Hvis AV-/PÅ-knappen er helt slukket:
 - ▶ Slå av hovedbryteren eller trekk ut støpslet.
 - ▶ Steng den lokale vannkran.



Hvis det ikke trykkes noen knapp slår maskinen seg av automatisk etter 6 timer, uten å pumpe ut.

7.7 Utføre daglig rengjøring



ADVARSEL

Forbrenning, skålding, etsing

Ved rengjøring kan generelle feilfunksjoner som f.eks. vaske-, spyle- eller rengjøringspumpe eller tankoppvarming føre til skader som skyldes forbrenning, skålding eller etsing.

- ▶ Koble maskinen fra strømtilførselen før rengjøringsarbeid.
- ▶ Bruk vernehansker.



PASS PÅ

Materielle skader

Bruk av uegnede midler kan føre til korrosjonsskader.

- ▶ Ikke rengjør maskinen med klor-, syre- eller metallholdige tilsetninger.
- ▶ Ikke bruk metallsvamper.

- ▶ Åpne dør.
- ▶ Ta ut silene og rengjør dem. **Påse at det ikke kommer smussrester inn i pumpens inntaksåpning!**
- ▶ Skyll av finsilen under rennende vann.
- ▶ Rengjør de områder som ikke nås via maskinens selvrensingsprogram (dørtetning osv.).
- ▶ Sett silene tilbake på plass.
- ▶ La døren stå åpen for utlufting.

7.8 Utføre ukentlig rengjøring

- ▶ Hold inne klipsfestet på vaske- og skyllearmene, ta ut vaske- og skyllearmene og rengjør dem.
- ▶ Sett vaske- og skyllearmene tilbake på plass.

7.9 Utføre hygienerengjøring

Når angitt antall vaskesykluser er nådd, vises anvisningen "Kjør hygieneprogram" i displayet og indikerer at det bør utføres en automatisk hygienerengjøring av maskinen innvendig.

- ▶ Før driftsslutt må kurven tas ut og 6 (UX/UP) / 10 (UXT/UPT) HOBART-rengjøringstabletter legges inn i maskinen.
- ▶ Lukk Dør.
- ▶ Trykk på navigasjonsknappen ④ eller ⑥ til hygieneprogrammet vises og er merket med en ramme.
- ▶ Trykk PÅ/AV-knappen ①.

Mens hygieneprogrammet kjører (varighet avhengig av modell og vanntilkobling opp til en time), slukker de grønne segmentene ett og ett.

Når programmet er fullført, slås maskinen av automatisk.



Ved behov bør hygienerengjøringen utføres også før angitt antall vaskesykluser er nådd. Ved regelmessig bruk blir det ikke smuss og avleiringer inne i maskinen.

7.10 Skifte kjemikalier

Vær oppmerksom på følgende når man skifter oppvaskmiddel og spylemiddel:

- Når man blander forskjellige produkter kan det oppstå utkrystallisering. Dette kan føre til at doseringsenheten ikke fungerer lenger. Dette kan også skje selv om man bruker et nytt produkt fra samme produsent.
- Et nytt produkt kan krever at man stiller inn doseringsenheten på nytt.
- Totalsystemet som består av doseringsslange og doseringsenhet må gjennomspyles med vann før man tar i bruk nye kjemikalier.

Skifte kjemikalier:

- ▶ Ta innsugingsventilen ut av kontaineren og legg den i en beholder som er fylt med vann.
- ▶ Spyl doseringsslangene og vaskemiddel-doseringsenheten med vann
 - Bruk funksjonen "Fyller kjemikalieslange" [8.8](#).
 - Gjenta avhengig av lengden på doseringsslangen.
 - Stikk sugeslangen inn i kontaineren med det nye produktet.
- ▶ For å skifte vannet i doseringsslangene med produktet, bruker man funksjonen "Fyller kjemikalieslange" [8.8](#).

7.11 Vise temperaturer

Med dette meny-punktet kan aktuelle tank- og skylleteperaturer vises.

Framgangsmåte:

- ▶ Aktiver den infrarøde sensoren på displayet med hånden eller trykk på en av displaynavigasjonsknappene.
 - ↳ Displayet aktiveres.
 - ↳ Meny **Programvalg og info** vises.
- ▶ Trykk på .
- ↳ Meny **Logge inn/temperaturer/info** vises.
- ▶ Velg meny-punktet **Temperaturer**.
 - ↳ Aktuelle tank- og skylleteperaturer vises.

8 Innstillingsmuligheter, drifts- og hygienedata

Etter første igangsetting kan maskinen tas i bruk omgående.

Innstillingene nedenfor kan ved behov tilpasses individuelt fra operatørmenyen.

8.1 Oversikt over operatørmenyen

Undermeny	Funksjon
Generelle innstillinger	Språk Dato Klokkeslett Format dato Format klokkeslett Temperaturenhet
Displayvisning	Programvisning Lysstyrke Endre kontrast Temperaturvisning
Lydsignal	På/av
Kjemikalieinnstillinger	Oppvaskmiddelkonsentrasjon Tørremiddelkonsentrasjon Fylle kjemikalieslanger
Ekstern vannbehandling (kun hvis aktivert av HOBART service)	Stille inn teller Nullstille teller Restvannmengde
Hardhetsgrad	Innstilling
Drifts-/hygienedata	Vise driftsdata Vise hygienedata Overføre protokoll
Timer	Ukeprogrammer Dagsprogrammer Aktivere/deaktivere

8.2 Åpne operatørmenyen

- ✓ Maskinen må være slått på.
- ▶ Aktiver den infrarøde sensoren på displayet med hånden eller

Innstillingsmuligheter, drifts- og hygienedata

trykk på en av displaynavigasjonsknappene.

↳ Displayet aktiveres.

↳ Menyen **Programvalg og info** vises.

▶ Trykk på ⑤.

↳ Menyen **Logge inn/temperaturer/info** vises.

▶ Trykk på navigasjonsknappen ⑥ til **Logge inn** er merket med en ramme.

▶ Trykk på ⑤.

↳ PIN-inntasting vises.

Tast inn operatørkode "1111".:

▶ Trykk på navigasjonsknappen ④ eller ⑥ til "1" vises på den første plassen.

▶ Trykk på ⑤ og gå til neste tall.

▶ Gå fram som beskrevet over til alle tallene er tastet inn.

Når koden er tastet inn korrekt, vises operatørmenyen.

8.3 Navigere, velge og stille inn i menyen

Navigere og åpne undermeny:

▶ Trykk på navigasjonsknappen ④ eller ⑥ til ønsket undermeny vises og er merket med en ramme.

▶ Trykk på ⑤.

↳ Menyen vises.

Utføre og aktivere innstillinger:

▶ Trykk på navigasjonsknappen ④ eller ⑥ til ønsket innstilling vises og er merket med en ramme.

▶ Trykk på ⑤.

↳ Innstillingen aktiveres.

Gå tilbake:

▶ Trykk på navigasjonsknappen ④ eller ⑥ til menyunktet **Tilbake** vises og er merket med en ramme.

▶ Trykk på ⑤.

↳ Neste menynivå over vises.

8.4 Avslutte operatørmenyen

▶ Åpne Dør og lukk den igjen, eller ikke trykk på noen tast på 10 sekunder!

Innstillingsmuligheter, drifts- og hygienedata

8.5 Utføre generelle innstillinger

I undermenyen **Generelle innstillinger** kan følgende innstillinger legges inn.

Innstilling	Valg
Språk	Forhåndsinnstilles ved første igangsetting (se avsnitt 6.3 til avsnitt 6.5)
Dato	
Klokkeslett	
Format dato	ÅÅÅÅ.MM.DD DD.MM.ÅÅÅÅ MM.DD.ÅÅÅÅ
Format klokkeslett	24 timer / 12 timer
Temperaturenhet	°C / °F

Utføre innstilling:

- ▶ Åpne operatørmenyen, se avsnitt 8.2.
- ▶ Åpne undermenyen **Generelle innstillinger** og utfør innstillingen, se avsnitt 8.3.

8.6 Stille inn displayvisningen

I undermenyen **Displayvisning** kan følgende innstillinger legges inn.

Innstilling	Valg
Programvisning	Tekst Symboler (se avsnitt 4.6.1)
Lysstyrke display	Stille inn lysstyrken
Kontrast display	Stille inn kontrasten
Temperaturvisning	Aktivere/deaktivere

Utføre innstilling:

- ▶ Åpne operatørmenyen, se avsnitt 8.2.
- ▶ Åpne undermenyen **Displayvisning innstillinger** og utfør innstillingen, se avsnitt 8.3.

8.7 Stille inn lydsignal

I undermenyen **Lydsignal** kann kan lydsignalet slås på eller av.

Innstilling	Valg
Stille inn lydsignal	Lyd på/lyd av

Innstillingsmuligheter, drifts- og hygienedata

Utføre innstilling:

- ▶ Åpne operatørmenyen, se avsnitt 8.2.
- ▶ Åpne undermenyen **Lydsignal** og utfør innstillingen, se avsnitt 8.3.

8.8 Utføre kjemikalieinnstillinger

I undermenyen **Kjemikalieinnstillinger** kan følgende innstillinger legges inn.

Innstilling	Valg
Oppvaskmiddelkonsentrasjon	Fabrikkinnstilling: 2,5 g/l Mulig område: 0–9,5 g
Tørremiddelkonsentrasjon	Fabrikkinnstilling: 0,3 g/l Mulig område: 0–2,0 g/l
Fylle kjemikalieslanger	Fylle doseringssslange oppvaskmiddel NEI/JA Fylle doseringssslange tørremiddel NEI/JA

Utføre innstilling:

- ▶ Åpne operatørmenyen, se avsnitt 8.2.
- ▶ Åpne undermenyen **Kjemikalieinnstillinger** og utfør innstillingen, se avsnitt 8.3.

Hvis forespørselen **Fylle doseringssslange oppvaskmiddel** og/eller **Fylle doseringssslange tørremiddel** er satt til **Ja** i undermenyen **Fylle kjemikalieslanger**, starter påfyllingen.

Påfyllingen visualiseres i displayet med en tidssøyle.

MERK: Slangefyllingen for oppvaskmiddel fungerer kun med lukket dør/hette.

Hvis nødvendig kan dette avbrytes ved å trykke på ②.

8.9 Konfigurere teller for ekstern vannbehandling (tilleggstyr)

I undermenyen **Ekstern vannbehandling** kan følgende innstillinger legges inn for ekstra, ekstern vannbehandling.

Innstilling	Valg
Stille inn teller	Stille inn teller Fabrikkinnstilling: Ikke aktivert
Nullstille teller	Nullstille teller NEI Nullstille teller JA

Innstillingsmuligheter, drifts- og hygienedata

Innstilling	Valg
Restvannmengde	Restkapasitet ekstern vannbehandling Viser aktuell tellerstatus for avmineraliseringen (restvannmengde til avsaltingspatronen er oppbrukt).

Utføre innstilling:

- ▶ Åpne operatørmenyen, se avsnitt 8.2.
- ▶ Åpne undermenyen **Ekstern vannbehandling** og utfør innstillingen, se avsnitt 8.3.

8.10 Stille inn vannets hardhet (tilleggstyr)

Kun ved ekstra bløtemiddel.

Merk: Bløtemidlet må stilles inn på den lokale vannhardheten (kontakt det lokale vannverket).

I undermenyen **Stille inn vannhardheten** kan følgende innstillinger legges inn.

Innstilling	Valg
Stille inn vannets hardhet	Forhåndsinnstilles ved første igangsetting Fabrikkinnstilling: 30°dH Mulig område: 0–30°dH

Utføre innstilling:

- ▶ Åpne operatørmenyen, se avsnitt 8.2.
- ▶ Åpne undermenyen **Stille inn vannhardheten** og utfør innstillingen, se avsnitt 8.3.

8.11 Vise drifts-/hygienedata

I undermenyen **Drifts-/hygienedata** kan følgende data vises.

Innstillingsmuligheter, drifts- og hygienedata

Innstilling	Valg
Vise driftsdata	Igangsettingsdato Driftstimer til neste service Driftstimer totalt Vaskecykluser totalt Vannforbruk totalt Driftstimer per dag Vaskecykluser per dag Vannforbruk per dag Restkapasitet ekstern vannbehandling
Hygienedata	Se avsnitt 8.11.1
Protokoll	Se avsnitt 8.11.2

Vise innstilling:

- ▶ Åpne operatørmenyen, se avsnitt [8.2](#).
- ▶ Åpne undermenyen **Drifts-/hygienedata**.
- ▶ Åpne respektive undermeny og vis innstillingene, se avsnitt [8.3](#).

8.11.1 Vise hygienedata

I dette menypunktet legges hygienerrelevante hendelser, data og meldinger inn.

Listen begynner med aktuell dato og den hendelsen som oppsto sist på denne dagen. Deretter vises påfølgende hendelser denne dagen, deretter hendelser for dagen før.

Maksimalt 1500 hendelser lagres. Eldre oppføringer slettes.

Ved å trykke på ⓘ kommer man til en opplisting av utførte vaskeprogrammer.

Følgende data lagres:

Hygienedata	Program med for lav nominell temperatur
	Termisk desinfisering avbrutt
	Vaskeprosess avbrutt
Meldinger	Tørremiddel tomt
	Tørremiddelfeil utbedret
	Oppvaskmiddel tomt
	Feil med oppvaskmiddel utbedret
	Salt tomt
	Saltmangel utbedret
	Serviceintervall utløpt
	Avmineraliseringspatron oppbrukt

Innstillingsmuligheter, drifts- og hygienedata

Hendelser	Fylleprogram
	Tømmeprogram
Vaskeprogrammer	

8.11.2 Overføre protokoll

Med dette menypunktet kan drifts- og hygienerelevante data overføres i txt-format til en USB-minnepinne. Dette formatet kan leses og bearbeides med standard programvare.

Framgangsmåte:

- ▶ Åpne døren.
- ▶ Ta av tetningsdekslet på USB-grensesnittet (øverst til høyre ved dørtetningen).
- ▶ Sett USB-minnepinnen inn i grensesnittet.
- ▶ Velg menypunktet **Protokoll**.
 - ↳ Etter vellykket nedlasting vises en melding i displayet.
- ▶ Ta ut USB-minnepinnen.
- ▶ Lukk USB-grensesnittet med tetningsdekslet.

8.12 Stille inn automatisk oppstart

I undermenyen **Timer** kan tidspunkter for automatisk oppstart av maskinen defineres.

Det finnes to muligheter:

- Med menypunktet **Ukeprogram** kan ulike oppstartstidspunkter defineres for hver enkelt ukedag.
- Med menypunktet **Dagsprogram** kan et oppstartstidspunkt defineres én gang for én dato.

Innkoblingen må settes på aktiv fra det separate menypunktet **Aktivere/Deaktivere**. Tekstrammen viser sist valgte av de fire valgmulighetene. Ved aktivert innkobling vises fortsatt et lite klokkesymbol øverst til venstre i displayet i 30 minutter etter at maskinen ble slått av.

Innstilling	Valg
Ukeprogrammer	Ukedager og klokkeslett
Dagsprogrammer	Dato og klokkeslett
Aktivere/deaktivere	Ukeprogram PÅ Dagsprogram PÅ Uke- og dagsprogram PÅ Timer AV

Utføre innstilling:

- ▶ Åpne operatørmenyen, se avsnitt [8.2](#).

Innstillingsmuligheter, drifts- og hygienedata

Dagsprogram

► Åpne menyen **Timer** og utfør innstillingen, se avsnitt 8.3.

Dato og klokkeslett kan velges og endres med displaynavigasjonsknappene.

Videre må innkoblingen settes på aktiv fra det separate menypunktet **Aktivere/Deaktivere**.

Når tidspunkt og klokkeslett nås, slås maskinen på.

Ukeprogram

Ukedager og et individuelt oppstartstidspunkt kan velges og endres med displaynavigasjonsknappene.

For ukedager hvor maskinen **ikke** skal slås på, må det **ikke** lagres noe klokkeslett.

Etter inntasting av oppstartstidspunkter per ukedag, må innkoblingen settes på aktiv fra det separate menypunktet **Aktivere/Deaktivere**.

Når tidspunktene nås, slås maskinen på.

Aktivere/deaktivere

Under menypunktet **Aktivere/Deaktivere** finnes følgende fire valgmuligheter:

- **Dagsprogram på:** Automatisk oppstart aktiveres for **en angitt dato**.
- **Ukeprogram på:** Automatisk oppstart aktiveres for **lagrede ukedager og individuelle tidspunkter**.
- **Dags- og ukeprogram på:** Automatisk oppstart aktiveres for **en angitt dato og for lagrede ukedager**.
- **Timer av:** Automatisk oppstart **deaktiveres generelt**.

Feilindikeringer og problemer

9 Feilindikeringer og problemer

9.1 Feilindikeringer

Feilmeldinger vises i prioritert rekkefølge. De **må** kvitteres med displaynavigasjonsknappen .

Kvitterte feilmeldinger hvor feilen fortsatt foreligger, skjules for å kunne se på andre meldinger.

Hvis alle feilmeldinger er kvittert ut, men det fortsatt er feil, vises disse feilmeldingene på nytt.

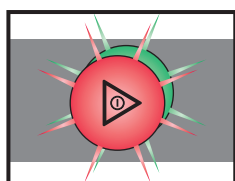
**Anvisninger**

- Begrenset drift er mulig.
- AV-/PÅ-knappen lyser vekslende grønt/rødt.
- Feilkoden vises i displayet (se tabell).

Feilkode	Meldingstekst	Tiltak
003	Temperatur ikke oppnådd. Kontakt HOBART-servicetekniker.	Kontakt din HOBART-servicepartner.
004	Temperatur ikke oppnådd. Kontakt HOBART-servicetekniker.	Kontakt din HOBART-servicepartner.
008	Temperatur ikke oppnådd. Kontakt HOBART-servicetekniker.	Kontakt din HOBART-servicepartner.
009	Temperatur ikke oppnådd. Kontakt HOBART-servicetekniker.	Kontakt din HOBART-servicepartner.
021	Feil i tømme-systemet. Blokkert tømme-system Rengjør tømme-system, og tøm maskinen igjen.	Blokkert tømme-system Rengjør tømme-system, og tøm maskinen igjen.
022	Feil i tømme-systemet. Blokkert tømme-system Rengjør tømme-system.	Blokkert tømme-system Rengjør tømme-system.
029	Program avbrutt. Lukk Dør.	Lukk Dør.
036	Oppvaskmiddel mangler. Fyll på oppvaskmiddel.	Fyll på oppvaskmiddel (se avsnitt 6.8).
037	Tørremiddel mangler. Fyll på tørremiddel.	Fyll på tørremiddel (se avsnitt 6.8).
038	Inngangsspenning for høy! Maskinen ble slått av.	La en elektriker kontrollere inngangsspennin-gen (lokalt).
039	Fylleprogram ble avbrutt. Lukk Dør.	Lukk Dør.
041	Eksternt vannbehandlingssystem tomt. Skift.	Skift del- eller helavsaltingspatron.
042	Slitt forfilter omvendt osmosesystem. Skift.	Skift forfilter.
043	Salt mangler. Fyll avkalknings-systemet med granulert salt.	Fyll avkalknings-systemet med granulert salt.

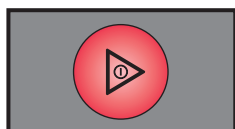

Feil

- Begrenset drift er ikke mulig.
- PÅ-/AV-knappen lyser kontinuerlig rødt.
- Feilkoden vises i displayet (se tabell).
- Når feilindikeringen er kvittert, slås maskinen av.

Feilkode	Meldingstekst	Tiltak
001	Feil temperatursensor skyllevannstank. Kontakt HOBART-servicetekniker.	Kontakt din HOBART-servicepartner.
002	Feil temperatursensor skyllevannstank. Kontakt HOBART-servicetekniker.	Kontakt din HOBART-servicepartner.
006	Feil temperatursensor vasketank. Kontakt HOBART-servicetekniker.	Kontakt din HOBART-servicepartner.
007	Feil temperatursensor vasketank. Kontakt HOBART-servicetekniker.	Kontakt din HOBART-servicepartner.
011	Feil temperatursensor vaskekammer. Kontakt HOBART-servicetekniker.	Kontakt din HOBART-servicepartner.
012	Feil temperatursensor vaskekammer. Kontakt HOBART-servicetekniker.	Kontakt din HOBART-servicepartner.
013	Desinfeksjon ikke garantert. Kontakt HOBART-servicetekniker.	Kontakt din HOBART-servicepartner.
014	Feil nivåkontroll skyllevannstank. Kontakt HOBART-servicetekniker.	Kontakt din HOBART-servicepartner.
015	Feil nivåkontroll skyllevannstank. Kontakt HOBART-servicetekniker.	Kontakt din HOBART-servicepartner.
016	Feil nivåkontroll vasketank. Kontakt HOBART-servicetekniker.	Kontakt din HOBART-servicepartner.
017	Feil nivåkontroll vasketank. Kontakt HOBART-servicetekniker.	Kontakt din HOBART-servicepartner.
018	Feil i fyll-/tømmesystemet. Kontakt HOBART-servicetekniker.	Kontakt din HOBART-servicepartner.
019	Tett tanksil. Ta ut silen, rengjør og sett den tilbake på plass.	Ta ut silene, rengjør, sett dem på plass igjen.
020	Feil nivåkontroll vasketank. Tøm maskinen og fyll på ny. Ved fortsatt feil kontakt din HOBART servicepartner.	Tøm maskinen og fyll på ny. Ved fortsatt feil kontakt din HOBART servicepartner.
023	Defekt fyllesystem. Vanntilførselsmengde for liten.	Kontroller lokalt vanntrykk.
031	Defekt fyllesystem. Sjekk om vanntilførselen er for liten.	Sjekk om vanntilførselen er for liten.
032	Defekt fyllesystem. Sjekk om vanntilførselen er for liten.	Sjekk om vanntilførselen er for liten.
033	Defekt fyllesystem. Kontakt HOBART-servicetekniker.	Kontakt din HOBART-servicepartner.
035	Sett vasketanksilen riktig på plass.	Sett vasketanksilen riktig på plass.
044	Salt mangeler. Fyll avkalkningssystemet med granulert salt.	Fyll avkalkningssystemet med granulert salt.
045	Antall skyllesykluser uten salt er overskredet. Kontakt HOBART-servicetekniker.	Kontakt din HOBART-servicepartner.

Feilindikeringer og problemer

Feilkode	Meldingstekst	Tiltak
052	Feil i fyll-/tømmesystemet. Kontakt HOBART-servicetekniker. Koble maskinen fra vann- og strømforsyningen!	Kontakt din HOBART-servicepartner.

9.2 Utbedre problemer

9.2.1 Utilstrekkelig vaskeresultat

Type problem	Mulige årsaker	Tiltak
Oppvaskgodset blir ikke rent.	Vaskearmen blokkert (må enkelt kunne roteres for hånd).	Ta ut vaskearmene og rengjør dem grundig. Undersøk også vanntilførselen i maskinen til vaskearmen med tanke på tilstopping.
	Vaskearmdysene er tilstoppet (visuell kontroll).	Ta ut vaskearmen og rengjør dysene. Sett inn rengjøringspluggen igjen.
	Skyllearmsdysen er tilstoppet (som regel pga. kalk).	Ta ut skyllearmene og avkalk dem i en separat beholder. Kontroller at det lokale bløtgjøringsmiddel-anlegget fungerer.
	Oppvaskmiddelkonsentrasjonen er for lav eller for høy.	Kontroller innstillingen for oppvaskmiddelkonsentrasjonen.
	Grovsil tilsmusset.	Ta ut silen, tøm og rengjør den.
	Finsil tilsmusset eller dekket av kalk.	Ta ut finsilen, legg den i eddikvann hvis den er kraftig tilsmusset. Rengjør den deretter grundig med en oppvaskbørste til porene er åpne igjen. Vær generelt oppmerksom på daglig rengjøring av finsilen (se bruksanvisningen).
	Feil programvalg ved kraftig tilsmusset oppvaskgods.	Velg et program med lengre vasketid.
Oppvaskgodset tørker dårlig.	For lav tørremiddelkonsentrasjon.	Øk doseringen (se bruksanvisningen).
	Utilstrekkelig avfetting av oppvaskgodset.	For lav oppvaskmiddelkonsentrasjon: Øk (se bruksanvisningen). Kontroller om anvendt oppvaskmiddel er egnet, bruk evt. et sterkere produkt. Tøm tilsmusset vann ut av maskinen og fyll på nytt. Sørg for at oppvaskgodset forhåndsrengjøres bedre.
	Kurven er ikke tilpasset formen på oppvaskgodset (skråstilling).	Bruk egnede kurver som muliggjør skråstilling slik at vannet kan renne av.
	Etter endt vasking blir oppvaskgodset stående for lenge i maskinen.	Ta oppvaskgodset ut av maskinen umiddelbart etter programslutt, slik at det raskt kan lufttørke.

Type problem	Mulige årsaker	Tiltak
Striper og flekker på oppvaskgodset.	For høy tørremiddelkonsentrasjon (striper eller små bobler oppstår).	Reduser doseringen (se bruksanvisningen).
	Kalk- eller mineralholdig vann.	Kontroller vannkvaliteten. Alle lokale vannverk har data over sammensetningen i det vannet som leveres til deg, og denne informasjonen får du på forespørsel. Veiledende verdier: Ideell verdi kalk: 0 – 3 °d (total hardhet). Ideell verdi mineralinnhold: For glass ledeevne maks. 100 µS/cm, for oppvaskgods tilrådelig opp til maks. 400 µS/cm.
	Kurven er ikke tilpasset formen på oppvaskgodset (skråstilling).	Bruk egnede kurver som muliggjør skråstilling slik at vannet kan renne av.
	For lav tørremiddelkonsentrasjon fører til flekker.	Øk tørremiddelkonsentrasjonen (se bruksanvisningen).
	På maskiner med integrert bløtemiddel: Brukt feil salt (f.eks. tabletter).	Ikke bruk tablett salt.

9.2.2 Andre problemer

Type problem	Mulige årsaker	Tiltak
Maskinen arbeider hørbart når spyleprogrammet kjøres.	Det kan dannes for mye skum hvis man bruker oppvaskemidler eller spylemidler som ikke er egnet	Bruk oppvaskemiddel og spylemiddel som er egnet.
	For mye skumdannelse ved bruk av skumdannende tilsetninger (eggehvite, skilemiddel etc.)	Klargjør oppvaskgodset grundig på forhånd.
Maskinen slår seg plutselig av under drift.	Maskinen henger på et maksimumsanlegg eller er sperret overfor andre strømforbrukere.	Slå av maskinen separat (elektriker!).
	En lokal sikring er utløst.	Kontroller lokale sikringer.

10 Vedlikehold



For å opprettholde garantien på maskinen og for å sikre en effektiv og feilfri drift av maskinen(e) må foreskrevet vedlikeholdsarbeid utføres forskriftsmessig av autorisert Hobart servicetekniker.

Vi anbefaler derfor å inngå en inspeksjons- eller fullservicesavtale som sikrer kvalifisert tilsyn utført av en autorisert Hobart-servicetekniker med relevant utdanning, i samsvar med en plan som er tilpasset driftsforholdene.

Det må kun brukes originale reservedeler ved reparasjon og utskifting av slitasjedeler. Slitasjedeler er f.eks.: Doseringsslanger, spylearmlager osv.

I Tyskland er dine HOBART-maskiner underlagt den tyske "Betriebssicherheitsverordnung" og må kontrolleres regelmessig av en elektriker i samsvar med kontrollfristene i DGUV 3 (BGV A3).

11 Avhending



Maskineieren er ansvarlig for miljøvennlig og forskriftsmessig avhending av maskinen og respektive driftsmidler. Overhold nasjonale og lokale bestemmelser og forskrifter!

Når det gjelder fluorholdige kjølemedier i maskiner med varmepumper gjelder kravene i EU-direktiv 517/2014 og utfyllende nasjonal lovgivning.

Vi anbefaler at man får en kvalifisert fagbedrift til å foreta avhending. Alternativt kan man returnere til Hobart.

HOBART GmbH

Robert-Bosch-Str. 17
77656 Offenburg
Deutschland
Tel.: +49 (0)781.600-0
Fax: +49 (0)781.600-23 19
E-Mail: info@hobart.de
Internet: www.hobart.de

Hobart UK.

Southgate Way,
Orton Southgate,
Peterborough
PE2 6GN
United Kingdom
Tel.: +44 (0)844 888 7777
Republic of Ireland: +353 (0)1246 0248
Fax: +44 (0)1733 361 347
E-mail: sales@hobartuk.com
Internet: www.hobartuk.com

Compagnie HOBART SAS

Allée du 1er mai
77183 Croissy Beaubourg
FRANCE
Tel: +33 (0)1 64 11 60 00
Fax: +33 (0)1 64 11 60 10
E-mail: contact@hobart.fr
Internet: www.hobart.fr

Hobart Nederland BV

Pompmlenlaan 12
3447 GK Woerden
Telefoon +31 (0)348 462626
Fax: +31 (0)348 430117
E-mail: info@hobartnederland.nl
Internet: www.hobartnederland.nl

Hobart Foster Belgium bvba/sprl

Industriestraat 6
1910 Kampenhout
Telefoon +32 (0) 16.60.60.40
Fax +32 (0) 16.60.59.88
E-mail: info@hobart.be
Internet: www.hobart.be

Hobart Norge

Gamle Drammenvei 120
N-1363 Høvik
Tlf.: +47-67109800
E-post: post@hobart.no
Hjemmeside: www.hobart.no

Hobart Scandinavia ApS

Håndværkerbyen 27
2670 Greve
Danmark
Tlf.: +45 4390 5012
Fax.: +45 4390 5002
E-mail: salg@hobart.dk
Internet: www.hobart.dk

Hobart Sweden/Finland

Tel: +46 8 584 50 920
E-mail: info@hobart.se
Internet: www.hobart.se

Australia**Hobart Food Equipment**

Unit 1 / 2 Picken Street,
Silverwater NSW, 2128
Tel: +61 1800 462 278
Fax: +61 02 9714 0222
E-mail: sales@hobartfood.com.au
Internet: www.hobartequipment.com.au

HOBART China

15th Floor, Building A
New Caohejing International Business
Center
391 Gui Ping Road
Shanghai, 200233
Telephone: +86 (0)21 34612000
Fax: +86 (0)21 34617166
Internet: www.hobartchina.com